

svan

MANUAL DE INSTRUCCIONES

FRIGORÍFICO

SVF201CN

SVF201CB

SVF188CN

SVF188CB

SVF2066XA3

SVF2066BA3

CONTENIDOS

1	Advertencias de seguridad	
1.1	Advertencia	1
1.2	Significados de los símbolos de advertencia de seguridad	3
1.3	Advertencias relacionadas con la electricidad	3
1.4	Advertencias para el uso	4
1.5	Advertencias para la ubicación	4
1.6	Advertencias para la energía	5
1.7	Advertencias para el desecho	5
2	Uso adecuado del frigorífico	
2.1	Ubicación	6
2.2	Instalación de la manija de la puerta	7
2.3	Pies niveladores	8
2.4	Cambio derecha-izquierda de la puerta	8
2.5	Cambio de la Luz	11
2.6	Encendido	11
2.7	Consejos para ahorro de energía	11
3	Estructura y funciones	
3.1	Componentes clave	12
3.2	Funciones	13
4	Mantenimiento y cuidado del frigorífico	
4.1	Limpieza general	15
4.2	Limpieza del estante de vidrio	15
4.3	Descongelado	15
4.4	Fuera de operación	15
5	Resolución de problemas	
5.1	Resolución de problemas	16

1 Advertencias de seguridad

1.1 Advertencia



Advertencia: riesgo de incendio / materiales inflamables

RECOMENDACIONES:

Este aparato está diseñado para ser utilizado exclusivamente en entornos domésticos. Cualquier uso comercial anulará la garantía.

Si el cable de alimentación está dañado, debe ser reemplazado por el fabricante, su agente de servicio o personas con calificaciones similares para evitar un peligro.

No almacene sustancias explosivas como latas de aerosol con un carburante inflamable en este aparato.

El aparato debe desenchufarse después de su uso y antes de llevar a cabo el mantenimiento por parte del usuario.

ADVERTENCIA: Mantenga las aberturas de ventilación, dentro de la carcasa del aparato o en la estructura incorporada, sin obstrucciones.

ADVERTENCIA: No utilice dispositivos mecánicos u otros medios para acelerar el proceso de descongelación, que no sean los recomendados por el fabricante.

ADVERTENCIA: No dañe el circuito de refrigerante.

ADVERTENCIA: No utilice aparatos eléctricos dentro de los compartimentos de almacenamiento de alimentos del aparato, a menos que sean del tipo recomendado por el fabricante.

ADVERTENCIA: abandone el electrodoméstico de acuerdo con los reguladores locales para usar gas inflamable y refrigerante.

ADVERTENCIA: Al colocar el aparato, asegúrese de que el cable de alimentación no esté atrapado o dañado.

ADVERTENCIA: No ubique tomas de corriente portátiles o fuentes de alimentación portátiles en la parte posterior del dispositivo.

No utilice cables de extensión o adaptadores de dos patas sin conexión a tierra.

PELIGRO: Riesgo de atrapamiento infantil. Antes de tirar su viejo frigorífico o congelador:

-Quítate las puertas.

-Deje los estantes en su lugar para que los niños no puedan trepar fácilmente hacia adentro.

El frigorífico debe desconectarse de la fuente de alimentación eléctrica antes de intentar la instalación del accesorio.

El refrigerante y el material de espuma de ciclopentano utilizados para el frigorífico son inflamables. Por lo tanto, cuando se deseche el frigorífico, debe mantenerse alejado de cualquier fuente de fuego y ser recuperado por una compañía de recuperación especial con la calificación correspondiente que no sea eliminada por combustión, para evitar daños al medio ambiente o cualquier otro daño.

Para EN estándar: este dispositivo puede ser usado por niños de 8 años en adelante y personas con capacidades físicas sensoriales o mentales reducidas o por falta de experiencia y conocimiento si se les ha dado supervisión o instrucciones sobre el uso del dispositivo de manera segura y Entender los peligros involucrados. Los niños no deben jugar con el aparato. La limpieza y el mantenimiento del usuario no deben ser realizados por niños sin supervisión. Los niños de 3 a 8 años de edad pueden cargar y descargar aparatos de refrigeración.

Para el estándar IEC: este dispositivo no está diseñado para ser utilizado por personas (incluidos niños) con capacidades físicas, sensoriales o mentales reducidas, o por falta de experiencia y conocimiento, a menos que hayan sido supervisados o instruidos sobre el uso del dispositivo por parte de una persona responsable por su seguridad.

LOS niños deben ser supervisados para asegurarse de que no jueguen con el aparato.

Las instrucciones deben incluir lo siguiente: Para evitar la contaminación de los alimentos, respete las siguientes instrucciones:

–Abrir la puerta durante períodos prolongados puede provocar un aumento significativo de la temperatura en los compartimentos del aparato.

–Limpie regularmente las superficies que puedan entrar en contacto con alimentos y sistemas de drenaje accesibles.

–Limpie los tanques de agua si no se han utilizado durante 48 h; Enjuague el sistema de agua conectado a un suministro de agua si no se ha extraído agua durante 5 días. (nota 1)

–Guarde la carne y el pescado crudos en recipientes adecuados en el frigorífico, de modo que no entren en contacto ni goteen sobre otros alimentos.



–Los compartimentos de alimentos congelados de dos estrellas son adecuados para almacenar alimentos pre-congelados, almacenar o hacer helados y hacer cubitos de hielo. (nota 2)

–Los compartimentos de dos y tres estrellas no son adecuados para la congelación de alimentos frescos. (nota 3)

–Si el aparato de refrigeración se deja vacío por períodos prolongados, apáguelo, descongele, limpie, seque y deje la puerta abierta para evitar que se forme moho dentro del aparato.

Nota 1,2,3: confirme si es aplicable según el tipo de compartimiento de su producto.

1. 2 Significados de los símbolos de advertencia de seguridad

 Símbolo de prohibición	<p>Este es un símbolo de prohibición.</p> <p>Cualquier incumplimiento con las instrucciones marcadas con este símbolo puede resultar en un daño al producto, símbolo de Precaución, o poner en peligro la seguridad personal del usuario.</p>
 Símbolo de advertencia	<p>Este es un símbolo de advertencia.</p> <p>Se requiere operar con observación estricta de las instrucciones marcada con este símbolo; de lo contrario, se puede ocasionar daños al producto o lesiones personales</p>
 Símbolo de precaución	<p>Este es un símbolo de precaución.</p> <p>Las instrucciones marcadas con este símbolo requieren precaución especial. La precaución insuficiente puede resultar en lesiones ligeras o moderadas, símbolo de Precaución , o dañar el producto.</p>

Este manual contiene bastante información importante sobre seguridad la cual debe ser observada por los usuarios.

1. 3 Advertencias relacionadas con la electricidad

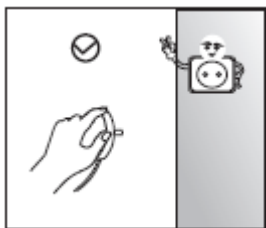

- No jale el cable de energía cuando desenchufe la energía del refrigerífico. Sírvase sostener firmemente el enchufe y jálelo directamente del tomacorriente.
- Para garantizar el uso seguro, no dañe el cable de energía ni lo utilice cuando esté dañado o desgastado.
- Sírvase utilizar un tomacorriente de energía especializado y dicho tomacorriente no debe ser compartido con otros artefactos eléctricos.
- El cable de energía debe estar conectado firmemente con el tomacorriente, de lo contrario se puede originar incendios.
- Sírvase asegurarse de que el electrodo puesto a tierra del tomacorriente de energía esté equipado con una línea a tierra confiable.
- Sírvase apagar la válvula del gas filtrante y luego abra las puertas y las ventanas en caso de fuga de gas y de cualquier otro gas inflamable. No desenchufe el refrigerífico ni otro artefacto eléctrico considerando que las chispas puede ocasionar un incendio.
- No utilice artefactos eléctricos encima del electrodoméstico, salvo que sean del tipo recomendado por el fabricante.

1.4 Advertencias para el uso



- No desarme ni reconstruya arbitrariamente el frigorífico, ni dañe el circuito del refrigerante; el mantenimiento del electrodoméstico debe ser dirigido por un especialista
- Para evitar peligros, el cable de energía dañado debe ser reemplazado por el fabricante, por su departamento de mantenimiento o profesionales relacionados.

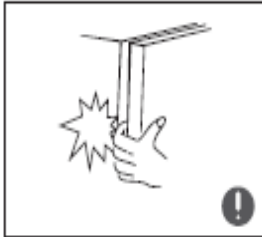

- Los espacios entre las puertas del frigorífico y entre las puertas y el cuerpo del frigorífico son muy pequeños. Cuide de no poner su mano en estas áreas para evitar que aprieten sus dedos. Sírvase cerrar cuidadosamente la puerta del frigorífico para evitar que los artículos se caigan.
- No tome alimentos o contenedores con las manos mojadas en el compartimento del congelador cuando el frigorífico está encendido, especialmente contenedores de metal con el fin de evitar el congelamiento.



- No permita que ningún niño ingrese o suba al frigorífico; de lo contrario, el niño puede sofocarse o se le puede producir una lesión al caer.



- No coloque objetos pesados en la parte superior del frigorífico considerando que los objetos pueden caer al cerrar o abrir la puerta, y se podría ocasionar lesiones accidentales.
- Sírvase desconectar el enchufe en caso de falla eléctrica o de limpieza. No conecte el congelador al suministro de energía dentro de cinco minutos para evitar daños al compresor debido a los encendidos sucesivos.

1.5 Advertencias para la ubicación

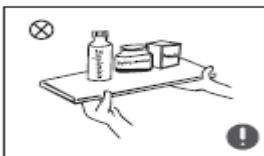

- No coloque artículos inflamables, explosivos, volátiles o altamente corrosivos en el frigorífico para evitar daños al producto o accidentes de incendio.
- No coloque artículos inflamables cerca del frigorífico para evitar incendios.

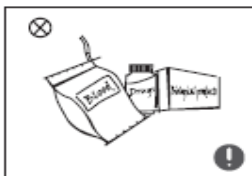

- El frigorífico está destinado para uso doméstico, tal como almacenamiento de alimentos. No se debe utilizar para otros fines, tales como almacenamiento de sangre, drogas o productos biológicos, etc.



- No almacene cerveza, bebida y otros fluidos contenidos en botellas o en contenedores dentro del compartimento congelador del frigorífico; de lo contrario, dichas botellas o contenedores pueden resquebrajarse debido al congelamiento y causar daños.

1.6 Advertencias para la energía

Advertencia para la energía

- 1) Los artefactos refrigeradores podrían no operar de manera consistente (posibilidad de descongelamiento de contenidos o temperatura que se vuelve muy caliente en el compartimento de comida congelada) al ubicarlos por un periodo de tiempo demasiado largo debajo del final del rango de frío de temperaturas para el cual está diseñado el artefacto refrigerante.
- 2) El hecho de que las bebidas efervescentes no deben almacenarse en compartimentos o contenedores de congelador de alimentos o en compartimentos o contenedores de baja temperatura, y que algunos productos como el hielo no se debe consumir demasiado frío;
- 3) La necesidad de no exceder el tiempo de almacenamiento recomendado por los elaboradores de alimentos para cualquier tipo de alimento y particularmente para alimento comercial de congelado rápido en el congelador de alimentos y en compartimentos o contenedores de almacenamiento para alimentos congelados;
- 4) Las precauciones necesarias para prevenir un aumento indebido en la temperatura de los alimentos congelados mientras descongela el electrodoméstico refrigerante, tales como envolver el alimento congelado en varias capas de papel de periódico.
- 5) El hecho de que un aumento en la temperatura del aumento congelado durante el descongelamiento manual, mantenimiento o limpieza podría reducir la duración del almacenamiento.
- 6) La necesidad de que, para las puertas y tapas ajustadas con seguros y llaves, las llaves se mantengan fuera del alcance de los niños y no cerca del electrodoméstico refrigerante, con el fin de prevenir que los niños se encierren dentro.

1.7 Advertencias para el desecho

Los materiales espumantes ciclopentano y refrigerante utilizados para el frigorífico son inflamables. Por ello, cuando el frigorífico es desechado, se debe mantener lejos de cualquier fuente de calor y ser recolectado por una empresa de recolección especializada con el requisito correspondiente además de ser desechado por combustión, con el fin de evitar daños al medio ambiente y cualquier otro perjuicio.



Cuando el frigorífico es desechado, desarme las puertas y retire la empaquetadura de la puerta y de los estantes. Coloque las puertas y los estantes en un lugar apropiado para evitar que cualquier niño quede atrapado.



Desecho correcto de este producto:

Esta marca indica que este producto no debe desecharse con otros desperdicios de electrodomésticos a través de la Unión Europea. Para prevenir posibles daños al medio ambiente o a la salud humana por desecho descontrolado de desperdicios, recíclelo responsablemente para promover la reutilización sostenible de los recursos materiales. Para devolver su artefacto utilizado, sírvase utilizar los sistemas de devolución y recolección o contacte al comercio en donde compró el producto. Ellos pueden tomar este producto para reciclaje de seguridad ambiental.

2 Uso apropiado de los refrigeradores

2.1 Ubicación

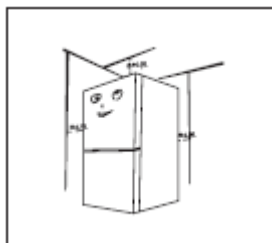
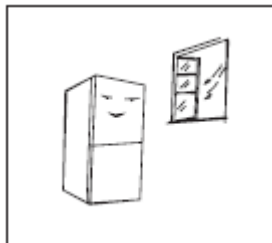
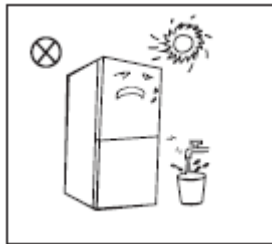
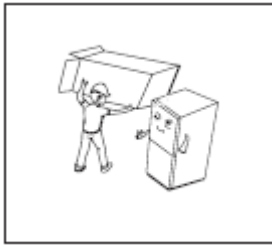

- Antes de utilizarlo, retire todas las envolturas, incluyendo los cojines del fondo, almohadillas de espuma y cintas dentro del refrigerador. Retire la película protectora sobre las puertas y el cuerpo del refrigerador.
- Manténgalo lejos del calor y evite la luz directa del sol. No coloque el congelador en lugares húmedos o acuosos para prevenir la oxidación o reducción del efecto aislante.
- No rocíe o lave el refrigerador. No coloque el refrigerador en lugares húmedos fáciles de salpicar con agua para no afectar las propiedades de aislamiento eléctrico del refrigerador.
- El refrigerador se coloca en un lugar en el interior bien ventilado. La superficie debe ser plana y firme (gire a la izquierda o a la derecha para ajustar la rueda para nivelar si está inestable).
- El espacio superior del refrigerador debe ser mayor cierto espacio , y el refrigerador no debe colocarse contra una pared con una distancia libre de más de 1.5cm para facilitar la disipación de calor.



Precauciones antes de la instalación:

Antes de instalar o de ajustar los accesorios, se debe asegurar que el refrigerador está desconectado de la energía.

Se debe tomar precauciones para prevenir que la manija caiga y cause cualquier lesión personal.

2. 2 Instalación de la manija de la puerta

Se debe tomar precauciones para prevenir que la manija caiga y cause cualquier lesión personal.

Lista de herramientas para ser provistas por el usuario	
	Destornillador de cruz

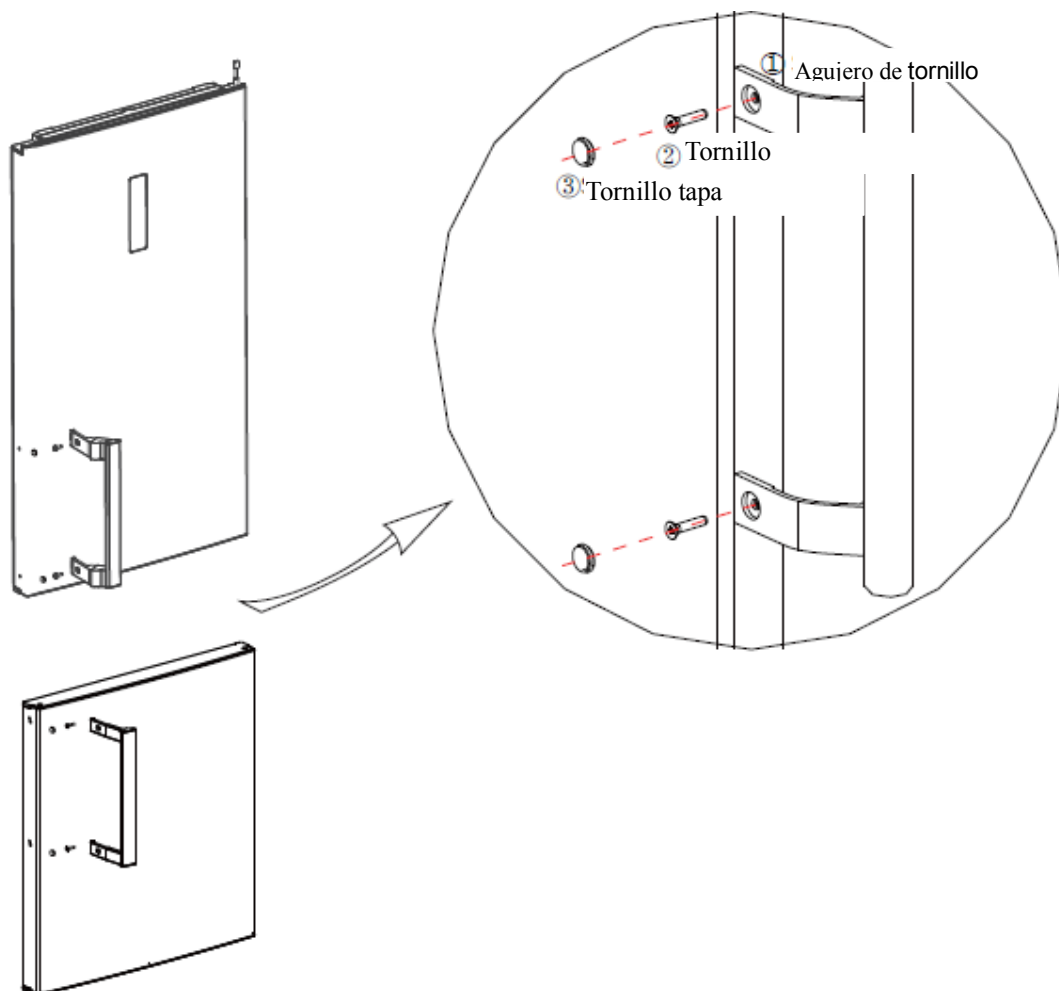

(La foto es solo de referencia. La configuración real dependerá del producto o estado físico dado por el distribuidor)

Pasos para el armado

- Utilice el destornillador de cruz para ajustar los tornillos ② en el agujero de tornillo ① bien ajustado.
- Ensamble las fundas de los agujeros de los tornillos ③ en el agujero de tornillo de la manija.
- La operación a la inversa es para desarmar.

2.3 Pies niveladores

Diagrama esquemático de los pies niveladores

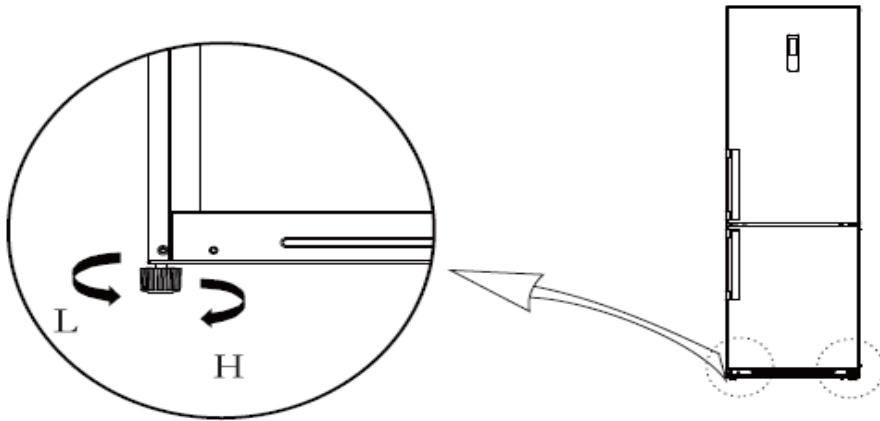





(La foto es solo de referencia. La configuración real dependerá del producto o estado físico dado por el distribuidor)

Procedimientos de ajuste:

- Gire los pies en sentido horario para levantar el refrigerífico;
- Gire los pies en sentido antihorario para bajar el refrigerífico;
- Ajuste los pies a la derecha y a la izquierda basado en los procedimientos por encima a un nivel horizontal.

2.4 Cambio de Puerta de Derecha-Izquierda

Lista de herramientas para ser provistas por el usuario			
	Destornillador de cruz		Espátula destornillador de hoja delgada
	5/16" tomacorriente y trinquete		Cinta de embalaje

- Sírvase apagar este artefacto antes de realizar esta operación

Retire todos los alimentos de los estantes de la puerta.

Fije la puerta con cintas.

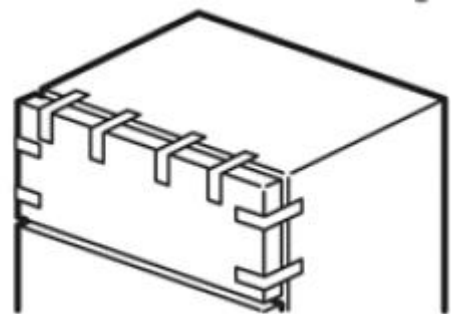

2) Desmantele la tapa de la bisagra superior, tornillos y bisagra superior, y retire la tapa del agujero del otro lado. Desenchufe el conector eléctrico en el lado derecho de la parte superior del frigorífico (①,③ conector eléctrico).

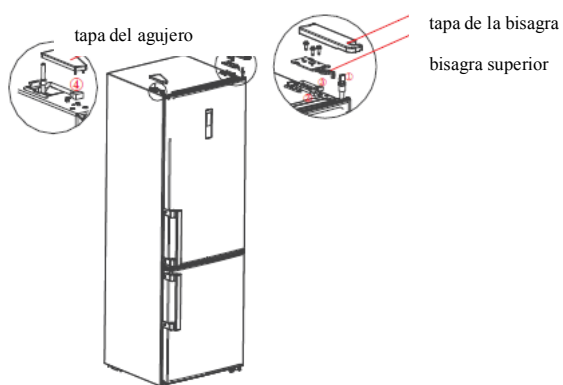

3) Retire la puerta del compartimento de refrigeración así como la bisagra media y la funda del agujero

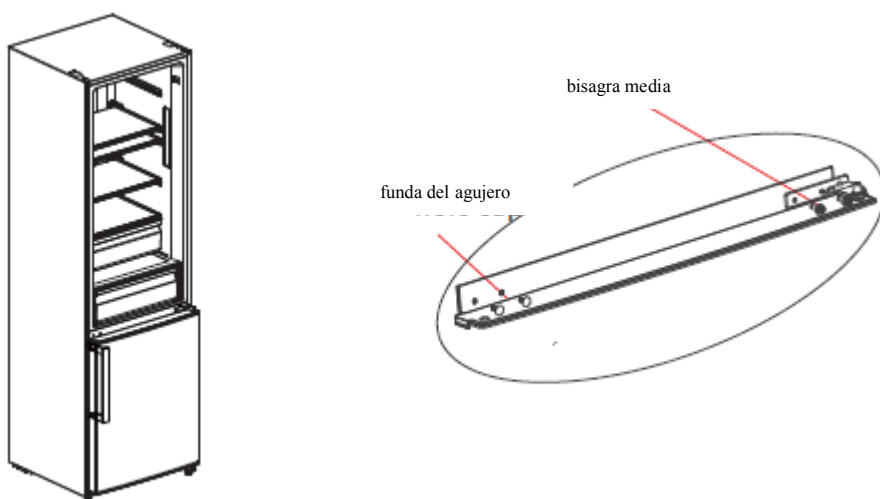

4) Retire la puerta del compartimento de congelación, desmantele la bisagra inferior y las fundas de los agujeros. Instale el eje de la bisagra inferior del otro lado e instale la bisagra inferior del otro lado

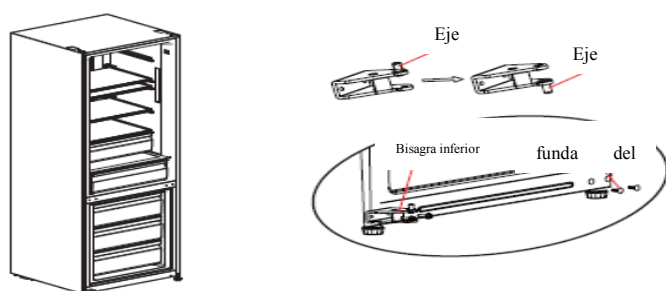

5) a) Retire la tapa superior de la puerta de compartimento refrigerante, instale la funda de la bisagra superior, línea de la señal de la puerta al otro lado e instale la tapa superior de la puerta,

Desmantele tapón y el casquillo del tubo desde fondo derecho de la puerta del compartimento del congelador, saque otro tapón de repuesto (para la puerta reversible), y arme el casquillo del tubo y el tapón de repuesto en el fondo izquierdo de la puerta con tornillo, instale la funda de la bisagra superior, línea de la señal de la puerta al otro lado e instale la tapa superior de la puerta.

b) Desmantele el tapón y el casquillo del tubo del fondo izquierdo de la puerta del compartimento del congelador, saque otro tapón de repuesto (para la puerta reversible), y arme el casquillo del tubo y el tapón de repuesto en el fondo izquierdo de la puerta con tornillo, retire el casquillo del tubo y las fundas de los agujeros sobre la puerta del compartimento del congelador y móntelos del otro lado.

reversível) e monte o tubo da manga e a rolha de reposição na parte inferior esquerda da porta por parafuso Retire o tubo e o orifício da manga e encaixe na porta da câmara de congelação e monte-a do outro lado.

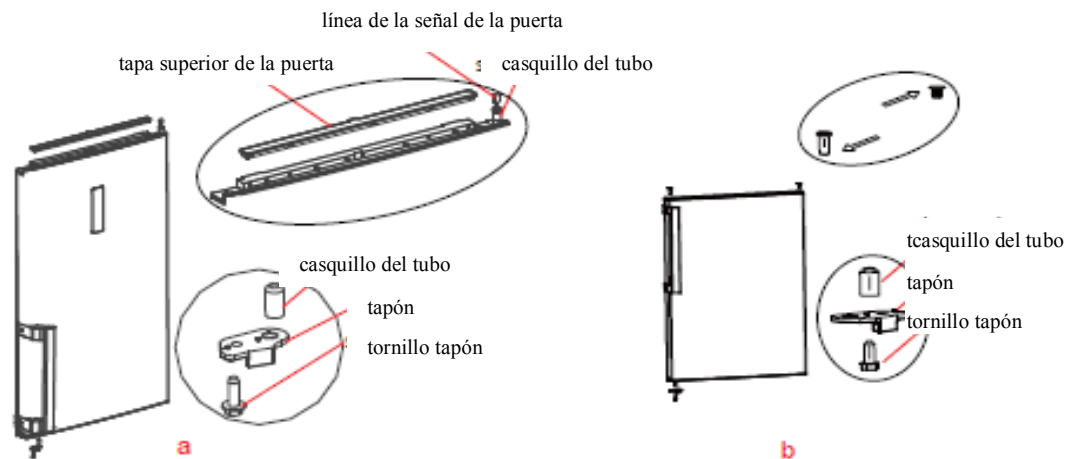

6) Coloque la puerta del congelador sobre la bisagra inferior e instale la bisagra media, fundas de los agujeros

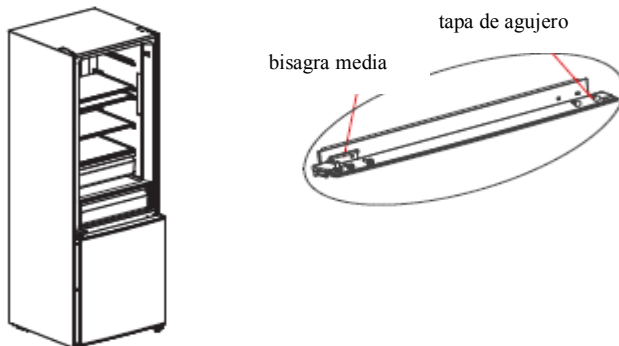

7) Retire la bisagra superior izquierda, tapa de la bisagra superior izquierda del paquete de accesorios.

Coloque la puerta del frigorífico en la bisagra media, instale la bisagra superior. Conecte la terminal de la línea de señal ④ con la terminal de la línea de la señal ①, conecte la terminal de la línea de señal ② con la terminal de la línea de la señal ③ e instale la tapa de la bisagra superior y la tapa del agujero. Para armar la manija, sírvase consultar el capítulo 2.2.

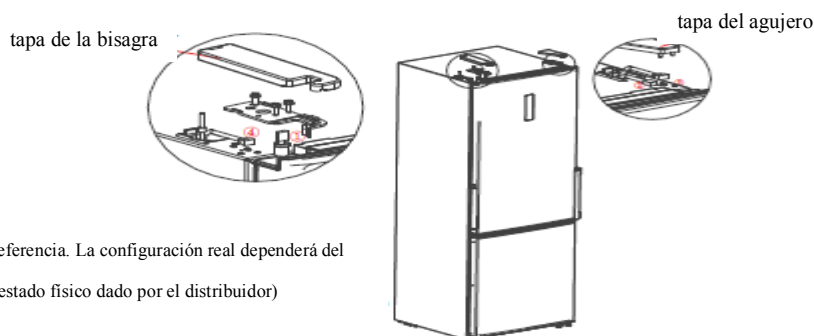

(La foto es solo de referencia. La configuración real dependerá del producto o estado físico dado por el distribuidor)

2.5 Cambio de la Luz

Cualquier reemplazo o mantenimiento de las lámparas LED debe ser realizado por el fabricante, su agente de servicios o personas calificadas similares.

2.6 Encendido

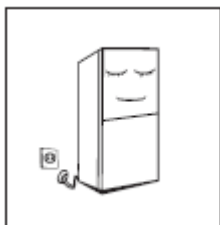

- Antes del encendido inicial, mantenga el frigorífico quieto por dos horas antes de conectarlo a la fuente de energía.
- Antes de colocar cualquier alimento congelado o fresco, el frigorífico debe haber estado en funcionamiento de 2-3 horas, o por más de 4 horas en verano cuando la temperatura ambiente es alta.

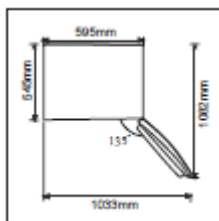

- Haga espacio suficiente para abrir de manera convenientes las puertas y gavetas o las instrucciones del distribuidor.

2.7 Consejos para ahorrar energía

- El electrodoméstico debe estar ubicado en el área más fresca de la habitación, lejos de artefactos que produzcan calor o ductos de calor, y lejos de la luz directa del sol.
- Deje que los alimentos calientes se enfríen a temperatura ambiente antes de colocarlos dentro del electrodoméstico. Sobrecargar el electrodoméstico obliga al compresor a trabajar por más tiempo. Los alimentos que se congelan demasiado lento pueden perder calidad o dañarse.
- Asegúrese de envolver los alimentos adecuadamente y seque los contenedores antes de colocarlos dentro del electrodoméstico.
- Esto reduce el glaseado incorporado dentro del electrodoméstico.
- El depósito de almacenamiento del electrodoméstico no debe estar forrado con papel de aluminio, papel de cera, o papel toalla.
- Los forros interfieren en la circulación del aire frío, haciendo que el electrodoméstico sea menos eficiente.
- Organice y marque los alimentos para abrir menos la puerta y realizar búsquedas largas. Retire cuanto artículo se necesite en una vez y cierre la puerta lo más pronto posible.

3 Estructura y funciones

3.1 Componentes clave

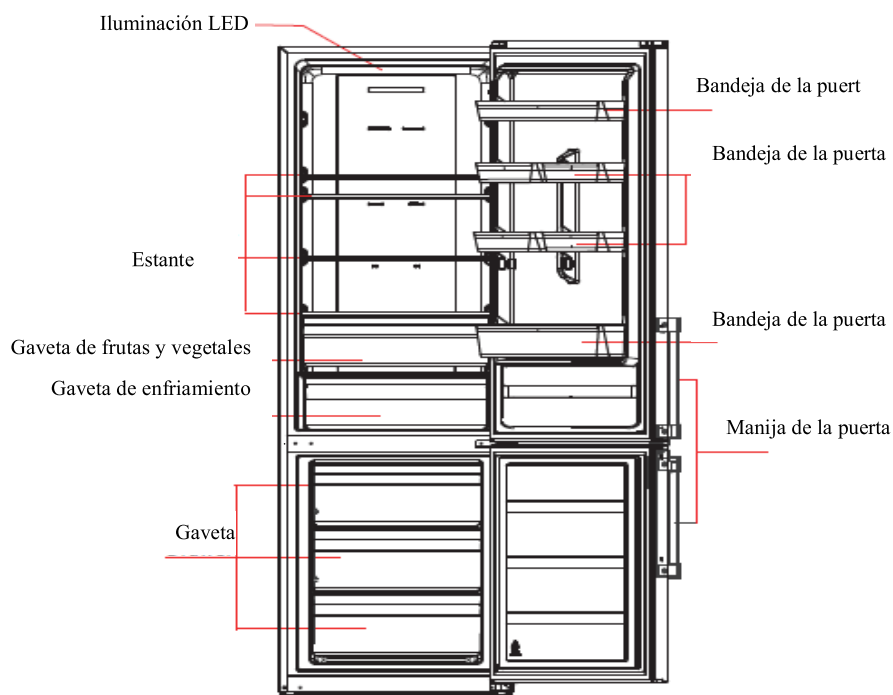

(La foto es solo de referencia. La configuración real dependerá del producto o estado físico dado por el distribuidor)

Cámara de refrigeración

- La Cámara de Refrigeración es apropiada para el almacenamiento de una variedad de frutas, vegetales, bebidas y otros alimentos que se consumen en el corto plazo.
- Los alimentos cocinados no deben colocarse en la cámara de refrigeración hasta que se enfríen a temperatura ambiente.
- Se recomienda que los alimentos estén sellados antes de colocarlos dentro del refrigerador.
- Los estantes de vidrio se pueden ajustar arriba o abajo para una cantidad razonable de espacio de almacenamiento y de uso fácil .

Cámara de Congelamiento

- La temperatura baja de la cámara de congelamiento puede mantener los alimentos frescos por largo tiempo y se utiliza principalmente para almacenar alimentos congelados y para hacer hielo.
- La cámara de congelamiento es apropiada para el almacenamiento de carne, pescado, bolas de arroz y otros alimentos que no se van a consumir al corto plazo.
- Es preferible que los trozos de carne se dividan en pequeñas piezas para fácil acceso. Sírvase notar que los alimentos deben consumirse dentro del periodo de conservación.

Cajón de refrigeración

- Apropiado para cortos periodos (1-3 días) para comer pescado fresco, carne fresca, alimento fresco, etc.
- Cerca de la parte posterior y el fondo de la gaveta, se puede congelar el alimento, la comida que no debe congelarse no puede ser colocada en el interior.
- Se sugiere la clasificación de alimentos y paquetes herméticos.

3.2 Funciones

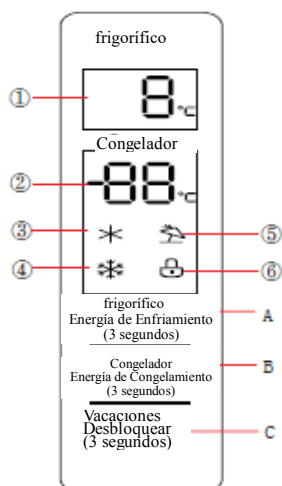

(La foto es solo de referencia. La configuración real dependerá del producto o estado físico dado por el distribuidor)

Pantalla de visualización

① Área de visualización de temperatura de la cámara de refrigeración ② Área de visualización de temperatura de la cámara de congelamiento ③ Ícono de enfriamiento rápido ④ Ícono de congelamiento rápido ⑤ Ícono de vacaciones ⑥ Ícono de bloqueado

Botón de operación

A. Botón para configurar la temperatura de la cámara de refrigeración B. Botón para configurar la temperatura de la cámara de congelamiento

C. Botón de vacaciones / bloqueado



Visualización



Quando se enciende el frigorífico por primera vez, todo el panel de visualización brillará por 3 segundos. Luego, el panel de visualización entra en visualización normal. Para la primera vez que se utiliza el frigorífico, las temperaturas establecidas por defecto de la cámara de refrigeración y de la cámara de congelamiento son 5°C/-18°C respectivamente.

Quando ocurre un error, el panel de visualización muestra el código de error (ver la página siguiente). Durante el funcionamiento normal, el panel de visualización muestra la temperatura configurada de la cámara de refrigeración y de la cámara de congelamiento.

Bajo el funcionamiento normal, si no hay operación o acción de abrir la puerta dentro de 30 segundos, el panel de visualización se bloqueará, la luz del panel de visualización se apagará después del bloquearse  por 30 segundos continuos.

Bloquear / desbloquear

Durante el estado desbloqueado, presione por el botón de bloqueado  por 3 segundos, para entrar al estado bloqueado, El ícono  se ilumina y suena un timbre; significa que el panel de visualización está bloqueado. En este periodo, no se puede implementar el botón de operación;

Durante el estado bloqueado, presione por el botón de bloqueado  por 3 segundos, para entrar al estado desbloqueado, El ícono  se apaga y suena un timbre; significa que el panel de visualización está desbloqueado. En este periodo, se puede implementar el botón de operación;

Configuración de la temperatura de la cámara de refrigeración

Presione el botón  para cambiar la temperatura establecida de la cámara de refrigeración. Cada vez que presione el botón de ajuste de temperatura de la cámara de refrigeración, la temperatura establecida se reducirá 1°C;

El rango de configuración de la temperatura de la cámara de refrigeración es de 2~8°C. Cuando la temperatura establecida es de 2°C, presiones el botón otra vez, la temperatura establecida de la cámara de refrigeración cambiará a 8°C.



Configuración de la temperatura de la cámara de congelamiento

Presione el botón  para cambiar la temperatura establecida de la cámara de congelamiento, cada vez que presione el botón de ajuste de temperatura, la temperatura establecida se reducirá 1°C;

El rango de configuración de la temperatura de la cámara de congelamiento es de -24~-16°C. Cuando la temperatura es de -24°C, presione el botón nuevamente y la temperatura de la cámara de congelamiento cambiará a -16°C.

Modo de configuración

Modo de enfriamiento rápido



frigorífico  presione el botón "¡SES" por 3 segundos para configurar al modo de enfriamiento rápido. El ícono  se iluminará.

La temperatura de la cámara de refrigeración muestra 2C, Ingrese el modo de enfriamiento rápido.

En el modo de enfriamiento rápido, presione el botón  por 3 segundos. El ícono  se apagará.

Salga del modo de enfriamiento rápido. La temperatura establecida de la cámara de refrigeración regresará automáticamente a su temperatura establecida antes del modo de enfriamiento rápido. Cuando se configura el modo de vacaciones, salga del modo de enfriamiento rápido.

Modo de congelamiento rápido



Presione el botón  por 3 segundos para configurar el modo de congelamiento rápido. El ícono  se ilumina.

La temperatura de la cámara de congelamiento muestra -24C. Ingrese el modo de congelamiento rápido.



En el modo de congelamiento rápido, presione el botón  por 3 segundos. El ícono  se apagará.

Salga del modo de congelamiento rápido. La temperatura establecida de la cámara de congelamiento regresará automáticamente a su temperatura establecida antes del modo de congelamiento rápido. Cuando configure el modo de vacaciones, salga del modo de congelamiento rápido.

Modo de vacaciones

Presione el botón  para configurar el modo de vacaciones. El ícono  se ilumina.

El visualizador de temperatura de la cámara de refrigeración se apagará. El visualizador de temperatura de la cámara de congelamiento a -18C entra en modo de vacaciones.

En el modo de vacaciones, presione el botón  nuevamente. El ícono  se apagará. Salga del modo de vacaciones.

Las temperaturas establecidas de la cámara de refrigeración y de la cámara de congelamiento regresarán automáticamente a sus temperaturas establecidas antes del modo de vacaciones.

Cuando configure el modo de enfriamiento rápido y el modo de congelamiento rápido, salga del modo de vacaciones.

Advertencia de apertura y control de alarma

Al momento de abrir la puerta del frigorífico, se reproducirá la música de apertura de la puerta. Si no se cierra la puerta en dos minutos, el timbre sonará una vez cada minuto hasta que se cierre la puerta. Presione cualquier botón para detener la alarma del timbre.

Indicación de falla

Las siguientes advertencias que aparezcan en el visualizador indican fallas correspondientes del frigorífico.

Aunque el frigorífico aún pueda tener función de almacenamiento frío con las siguientes fallas, el usuario deberá contactar a un especialista para el mantenimiento, de modo que se garantice la operación óptima del electrodoméstico.

Código de Falla	Descripción de la Falla
E1	Falla del sensor de temperatura de la cámara de refrigeración
E2	Falla del sensor de temperatura de la cámara de congelamiento
E3	Falla del sensor de temperatura de la gaveta de enfriamiento
E5	Detección de error de circuito del sensor de descongelamiento del congelador
E6	Error de comunicación
E7	Error de sensor de temperatura ambiente

4. Mantenimiento y cuidado del electrodoméstico

4.1 Limpieza general

- El polvo detrás del frigorífico y en el suelo deben limpiarse oportunamente para mejorar el efecto de enfriamiento y el ahorro de energía.
- Revise la junta de la puerta con regularidad para asegurarse de que no haya residuos. Limpie la junta de la puerta con un paño suave humedecido con agua jabonosa o detergente diluido.
- El interior del frigorífico debe limpiarse regularmente para evitar el mal olor.
- Desconecte la alimentación antes de limpiar el interior, retire todos los alimentos, bebidas, estantes, cajones, etc.
- Use un paño suave o una esponja para limpiar el interior del frigorífico, con dos cucharadas de bicarbonato de sodio y un litro de agua tibia. Luego enjuague con agua y limpie con un paño. Después de limpiar, abra la puerta y deje que se seque naturalmente antes de encenderla.
- En áreas difíciles de limpiar en el frigorífico (zonas estrechas, huecos o esquinas), se recomienda limpiar de manera regular con un paño suave, una esponja, etc. y cuando sea necesario, junto a herramientas auxiliares, como palos finos para asegurarse de que no se acumulen contaminantes o bacterias en estas áreas.
- No utilice jabón, detergente, bicarbonato, sprays de limpieza, etc. ya que estos productos pueden causar malos olores en el frigorífico y pueden contaminar la comida.
- Limpie el botellero, las baldas y los cajones con paño suave húmedo con agua enjabonada, detergente, etc. y luego séquelo con un trapo o deje que se seque naturalmente.
- Limpie la parte exterior del frigorífico con un paño suave húmedo con agua enjabonada, detergente, etc. y después séquelo.
- No utilice cepillos, bolas metálicas de limpieza, cepillos de alambre, sustancias abrasivas (como pasta de dientes), disolventes naturales, (alcohol, acetona, aceite de plátano, etc.), agua hirviendo, ácido o productos alcalinos, que pueden dañar al interior y el exterior del frigorífico.
- Agua hirviendo y disolventes orgánicos como el benceno puede llegar a deformar o dañar las partes plásticas.
- No enjuague directamente con agua u otros líquidos durante la limpieza para evitar cortocircuitos y que afecte al aislamiento eléctrico después de la inmersión.



⚠ Sírvase desenchufar el frigorífico para descongelar y limpiar.

4.2 Limpieza del estante de vidrio

- Retire la gaveta sobre el estante de vidrio;
- Levante el frente del estante de vidrio (aproximadamente 60°), y luego sáquelo;
- Retire el estante de vidrio y límpielo según sea necesario;
- La operación inversa es para la instalación del estante de vidrio

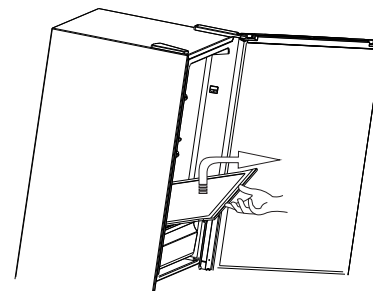

4.3 Descongelamiento

- El frigorífico está fabricado basado en el principio de enfriamiento por aire y por lo tanto cuenta con la función de descongelamiento automático. El hielo formado debido al cambio de estación o de temperatura también puede ser quitado manualmente desconectando el electrodoméstico de la fuente de energía o limpiándolo con una toalla seca.

4.4 Fuera de operación

- Falla de energía: En caso de falla de energía, aun cuando sea en verano, los alimentos dentro del electrodoméstico pueden mantenerse por varias horas. Durante la falla de energía, se debe reducir las veces en que se abre la puerta y no se debe colocar más comida fresca en el electrodoméstico.
- Sin uso por un largo periodo: El electrodoméstico debe desenchufarse y luego limpiarse. Después, se dejan las puertas abiertas para prevenir el mal olor.
- Traslado: Antes de mover el frigorífico, saque todos los objetos del interior, fije las divisiones de vidrio, el contenedor de vegetales, las gavetas de la cámara del congelador, etc., con cinta y ajuste los pies niveladores. Cierre las puertas y fijelas con cinta. Durante el traslado, el electrodoméstico no debe ser puesto de cabeza o de manera horizontal, ni estar bajo vibraciones. La inclinación durante el traslado no debe ser más de 45°.

⚠ El electrodoméstico debe funcionar continuamente una vez que sea encendido. Generalmente, la operación del electrodoméstico no debe ser interrumpida; de lo contrario, la duración del servicio puede deteriorarse.

5 Resolución de problemas

5.1 Puede intentar resolver los siguientes problemas simples usted mismo.

Si no pueden ser resueltos, sírvase contactar al departamento de post-venta.

Operación fallida	<p>Revise si el electrodoméstico está conectado a la energía o si el enchufe está en buen contacto.</p> <p>Revise si el voltaje es demasiado bajo</p> <p>Revise si existe una falla de energía o si los circuitos se han salido parcialmente</p>
Mal olor	<p>Los alimentos con olor fuerte deben ser envueltos bien apretados.</p> <p>Revise si existe algún alimento podrido.</p> <p>Limpie el interior del frigorífico.</p>
Operación de largo tiempo del compresor	<p>La operación de largo tiempo del frigorífico es normal durante el verano cuando la temperatura ambiente es alta</p> <p>No se sugiere tener demasiados alimentos dentro del electrodoméstico al mismo tiempo.</p> <p>Los alimentos se deben enfriar antes de ser colocados dentro del electrodoméstico.</p> <p>Las puertas se abren muy frecuentemente</p>
Las luces no logran encenderse	<p>Revise si el frigorífico está conectado a la fuente de energía y si la iluminación está dañada.</p> <p>La iluminación debe ser reemplazada por un especialista</p>
Las puertas no se pueden cerrar de manera adecuada	<p>La puerta está atascada por paquetes de comida. Se ha colocado demasiada comida.</p> <p>El frigorífico está inclinado</p>
Ruido fuerte	<p>Revise si el suelo está nivelado y si el frigorífico está colocado de manera estable.</p> <p>Revise si los accesorios están colocados en ubicaciones adecuadas</p>
El sello de la puerta no logra ajustarse	<p>Limpie las materias ajenas sobre el sello de la puerta</p> <p>Caliente el sello de la puerta y luego enfríelo para restaurarlo (aplíquelo con un secador eléctrico o utilice una toalla caliente para calentarlo)</p>
La bandeja para el agua se desborda	<p>Hay demasiados alimentos en la cámara o el alimento almacenado contiene demasiada agua, dando como resultado un descongelamiento pesado</p> <p>Las puertas no se cierran adecuadamente, dando como resultado el congelamiento debido al ingreso de aire y aumento de agua debido al descongelamiento</p>
Almacenaje caliente	<p>La disipación del condensador incorporado vía el almacenaje, lo cual es normal.</p> <p>Cuando el almacenaje se vuelve caliente debido a la alta temperatura del ambiente, el almacenamiento de demasiada comida o la detención del compresor se apaga, brinde una ventilación segura para facilitar la disipación del calor.</p>
Condensación de la superficie	<p>La condensación en el exterior de la superficie y en los sellos de la puerta del frigorífico es normal cuando la humedad del ambiente es demasiado alta. Solo limpie la condensación con una toalla limpia.</p>
Ruido anormal	<p>Zumbidos: El compresor puede producir zumbidos durante la operación, y los zumbidos son particularmente fuerte al encenderse o al detenerse. Esto es normal.</p> <p>Crujido: El flujo del refrigerante dentro del electrodoméstico puede producir crujidos, lo cual es normal.</p>

svan

USER'S MANUAL

REFRIGERATOR

SVF201CN

SVF201CB

SVF188CN

SVF188CB

SVF2066XA3

SVF2066BA3

CONTENTS

1 Safety warnings

1.1 Warning	1-2
1.2 Meanings of safety warning symbols	3
1.3 Electricity related warnings	3
1.4 Warnings for using	4
1.5 Warnings for placement	4
1.6 Warnings for energy	5
1.7 Warnings for disposal	5

2 Proper use of the refrigerator

2.1 Placement	6
2.2 Levelling feet	7
2.3 Door right-left change	7-9
2.4 Changing the Light	10
2.5 Starting	10
2.6 Energy saving tips	10

3 Structure and functions

3.1 Key components	11
3.1 Functions	12-13

4 Maintenance and care of the refrigerator

4.1 Overall cleaning	14
4.2 Cleaning glass shelf	14
4.3 Defrosting	15
4.4 Out of operation	15

5 Trouble shooting

5.1 Trouble shooting	16
----------------------	----

SVAN TRADING S.L.

C/Ciudad de Cartagena 20, Paterna (46988). SPAIN.

info@svanelectro.com

960600034

1 Safety warnings

1.1 Warning



Warning: risk of fire / flammable materials

This appliance is intended to be used only in household.

If the supply cord is damaged, it must be replaced by the manufacturer, its service agent or similarly qualified persons in order to avoid a hazard.

Do not store explosive substances such as aerosol cans with a flammable propellant in this appliance.

The appliance has to be unplugged after use and before carrying out user maintenance on the appliance.

WARNING: Keep ventilation openings, in the appliance enclosure or in the built-in structure, clear of obstruction.

WARNING: Do not use mechanical devices or other means to accelerate the defrosting process, other than those recommended by the manufacturer.

WARNING Do not damage the refrigerant circuit.

WARNING: Do not use electrical appliances inside the food storage compartments of the appliance, unless they are of the type recommended by the manufacturer.

WARNING: Please abandon the refrigerator according to local regulators for its use flammable blowing gas and refrigerant.

WARNING: When positioning the appliance, ensure the supply cord is not trapped or damaged.

WARNING: Do not locate multiple portable socket-outlets or portable power supplies at the rear of the appliance.

Do not use extension cords or ungrounded (two prong) adapters.

DANGER: Risk of child entrapment. Before you throw away your old refrigerator or freezer:

–Take off the doors.

–Leave the shelves in place so that children may not easily climb inside.

The refrigerator must be disconnected from the source of electrical supply before attempting the installation of accessory.





Refrigerant and cyclopentane foaming material used for the refrigerator are flammable. Therefore, when the refrigerator is scraped, it shall be kept away from any fire source and be recovered by a special recovering company with corresponding qualification other than be disposed by combustion, so as to prevent damage to the environment or any other harm.

For EN standard: This appliance can be used by children aged from 8 years and above and persons with reduce physical sensory or mental capabilities or lack of experience and knowledge if they have been given supervision or instruction concerning use of the appliance in a safe way and understand the hazards involved. Children shall not play with the appliance. Cleaning and user maintenance shall not be made by children without supervision. Children aged from 3 to 8 years are allowed to load and unload refrigerating appliances.

For IEC standard: This appliance is not intended for use by persons (including children) with reduced physical, sensory or mental capabilities, or lack of experience and knowledge, unless they have been given supervision or instruction concerning use of the appliance by a person responsible for their safety.)



Children should be supervised to ensure that they do not play with the appliance.

The instructions shall include the substance of the following: To avoid contamination of food, please respect the following instructions:

- Opening the door for long periods can cause a significant increase of the temperature in the compartments of the appliance.
- Clean regularly surfaces that can come in contact with food and accessible drainage systems.
- Clean water tanks if they have not been used for 48 h; flush the water system connected to a water supply if water has not been drawn for 5 days. (note 1)
- Store raw meat and fish in suitable containers in the refrigerator, so that it is not in contact with or drip onto other food.
- Two-star  frozen-food compartments are suitable for storing pre-frozen food, storing or making ice-cream and making ice cubes. (note 2)
- One  -,two  -and three-star  compartments are not suitable for the freezing of fresh food. (note 3)
- If the refrigerating appliance is left empty for long periods, switch off, defrost, clean, dry, and leave the door open to prevent mould developing within the appliance.

Note 1,2,3 : Please confirm whether it is applicable according to you product compartment type.

1.2 Meaning of safety warning symbols

	This is a prohibition symbol. Any in compliance with instructions marked with this symbol may result in damage to the product or endanger the personal safety of the user.
	This is a warning symbol. It is required to operate in strict observance of instructions marked with this symbol; or otherwise damage to the product or personal injury may be caused.
	This is a cautioning symbol. Instructions marked with this symbol require special caution. Insufficient caution may result in slight or moderate injury, or damage to the product.

This manual contains lots of important safety information which shall be observed by the users.

1.3 Electricity related warnings

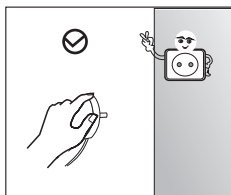

- Do not pull the power cord when pulling the power plug of the refrigerator. Please firmly grasp the plug and pull out it from the socket directly.
- To ensure safe use, do not damage the power cord or use the power cord when it is damaged or worn.

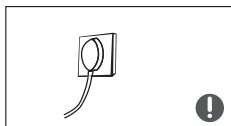

- Please use a dedicated power socket and the power socket shall not be shared with other electrical appliances. The power plug should be firmly contacted with the socket or else fires might be caused.
- Please ensure that the grounding electrode of the power socket is equipped with a reliable grounding line.



- Please turn off the valve of the leaking gas and then open the doors and windows in case of leakage of gas and other flammable gases. Do not unplug the refrigerator and other electrical appliances considering that spark may cause a fire.

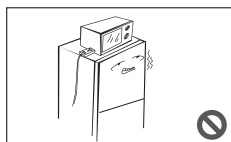

- Do not use electrical appliances on the top of the appliance, unless they are of the type recommended by the manufacturer.

1.4 Warnings for using

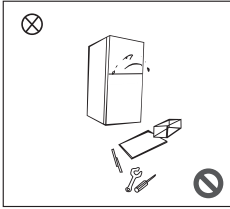

- Do not arbitrarily disassemble or reconstruct the refrigerator, nor damage the refrigerant circuit; maintenance of the appliance must be conducted by a specialist
- Damaged power cord must be replaced by the manufacturer, its maintenance department or related professionals in order to avoid danger.

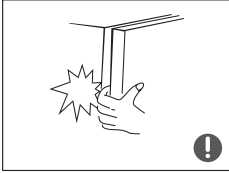

- The gaps between refrigerator doors and between doors and refrigerator body are small, be noted not to put your hand in these areas to prevent from squeezing the finger. Please be gentle when close the refrigerator door to avoid falling articles.
- Do not pick foods or containers with wet hands in the freezing chamber when the refrigerator is running, especially metal containers in order to avoid frostbite.



- Do not allow any child to get into or climb the refrigerator; otherwise suffocation or falling injury of the child may be caused.

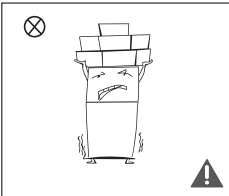

- Do not place heavy objects on the top of the refrigerator considering that objectives may fall when close or open the door, and accidental injuries might be caused.
- Please pull out the plug in case of power failure or cleaning. Do not connect the freezer to power supply within five minutes to prevent damages to the compressor due to successive starts.

1.5 Warnings for placement

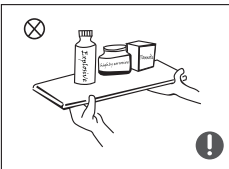

- Do not put flammable, explosive, volatile and highly corrosive items in the refrigerator to prevent damages to the product or fire accidents.
- Do not place flammable items near the refrigerator to avoid fires.

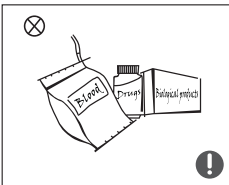

- The refrigerator is intended for household use, such as storage of foods; it shall not be used for other purposes, such as storage of blood, drugs or biological products, etc.

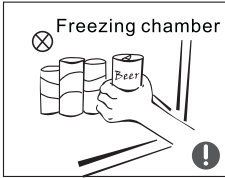

- Do not store beer, beverage or other fluid contained in bottles or enclosed containers in the freezing chamber of the refrigerator; or otherwise the bottles or enclosed containers may crack due to freezing to cause damages.

1.6 Warnings for energy

Warning for energy

- 1) Refrigerating appliances might not operate consistently (possibility of defrosting of contents or temperature becoming too warm in the frozen food compartment) when sited for an extended period of time below the cold end of the range of temperatures for which the refrigerating appliance is designed.
- 2) The fact that effervescent drinks should not be stored in food freezer compartments or cabinets or in low-temperature compartments or cabinets, and that some products such as water ices should not be consumed too cold;
- 3) The need to not exceed the storage time(s) recommended by the food manufacturers for any kind of food and particularly for commercially quick-frozen food in food-freezer and frozen-food storage compartments or cabinets;
- 4) The precautions necessary to prevent an undue rise in the temperature of the frozen food while defrosting the refrigerating appliance, such as wrapping the frozen food in several layers of newspaper.
- 5) The fact that a rise in temperature of the frozen food during manual defrosting, maintenance or cleaning could shorten the storage life.
- 6) The necessity that, for doors or lids fitted with locks and keys, the keys be kept out of the reach of children and not in the vicinity of the refrigerating appliance, in order to prevent children from being locked inside.

1.7 Warnings for disposal

Refrigerant and cyclopentane foaming material used for the refrigerator are flammable.

Therefore, when the refrigerator is scrapped, it shall be kept away from any fire source and be recovered by a special recovering company with corresponding qualification other than be disposed by combustion, so as to prevent damage to the environment or any other harm.



When the refrigerator is scrapped, disassemble the doors, and remove gasket of door and shelves; put the doors and shelves in a proper place, so as to prevent trapping of any child.



Correct Disposal of this product:

This marking indicates that this product should not be disposed with other household wastes throughout the EU. To prevent possible harm to the environment or human health from uncontrolled waste disposal, recycle it responsibly to promote the sustainable reuse of material resources. To return your used device, please use the return and collection systems or contact the retailer where the product was purchased. They can take this product for environmental safe recycling.

2 Proper use of refrigerators

2.1 Placement

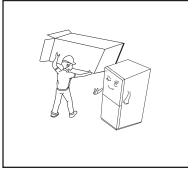

- Before use, remove all packing materials, including bottom cushions, foam pads and tapes inside of the refrigerator; tear off the protective film on the doors and the refrigerator body.

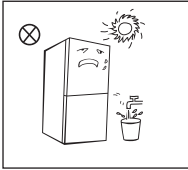

- Keep away from heat and avoid direct sunlight. Do not place the freezer in moist or watery places to prevent rust or reduction of insulating effect.
- Do not spray or wash the refrigerator; do not put the refrigerator in moist places easy to be splashed with water so as not to affect the electrical insulation properties of the refrigerator.

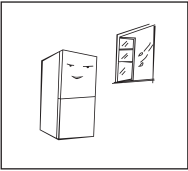

- The refrigerator is placed in a well-ventilated indoor place; the ground shall be flat, and sturdy (rotate left or right to adjust the wheel for levelling if unstable).

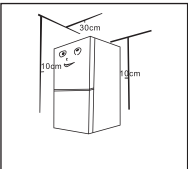

- The top space of the refrigerator shall be greater than 30cm, and The refrigerator should be placed against a wall with a free distance more than 10cm to facilitate heat dissipation.

ⓘ Precautions before installation:

Before installation or adjusting of accessories, it shall be ensured that the refrigerator is disconnected from power.

Precautions shall be taken to prevent fall of the handle from causing any personal injury.

2.2 Leveling feet

Schematic diagram of the leveling feet

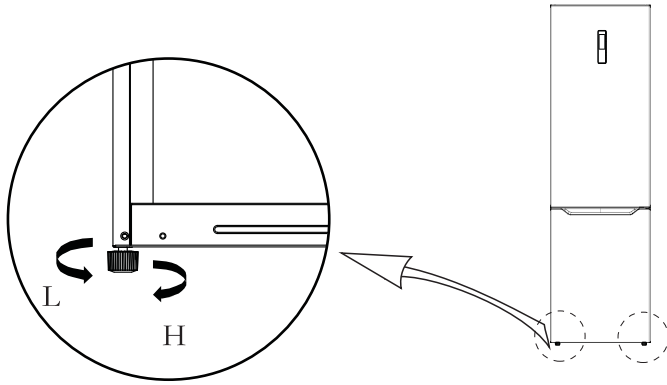







(The picture above is only for reference. The actual configuration will depend on the physical product or statement by the distributor)

Adjusting procedures:

- a. Turn the feet clockwise to raise the refrigerator;
- b. Turn the feet counterclockwise to lower the refrigerator;
- c. Adjust the right and left feet based on the procedures above to a horizontal level.

2.3 Door Right-Left Change

List of tools to be provided by the user			
	Cross screwdriver		Putty knife
	thin-blade screwdriver		5/16" socket and ratchet
	Masking tape		Masking tape

- 1) Please power off this appliance before conduct this operation
- Remove all food from door shelves.
- Fix the door by tapes.

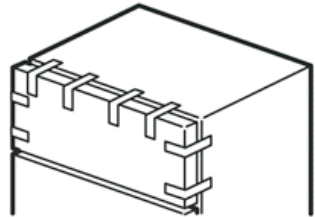

2) Dismantle the upper hinge cover, screws and upper hinge, and remove the hole cover from the other side. unplug the wiring connector on the right side of refrigerator top (①, ③ wiring connector).

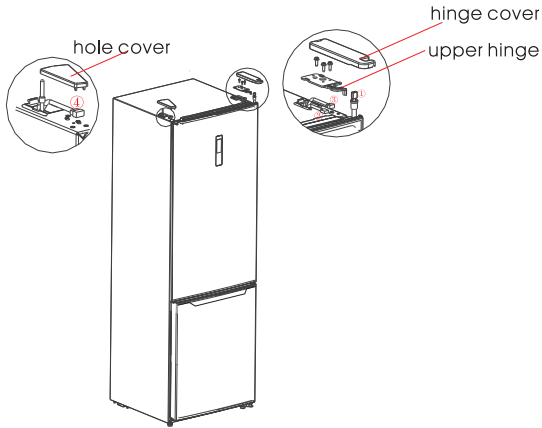

3) Take off refrigerating chamber door as well as middle hinge, hole cap, middle beam screw cap and screw.

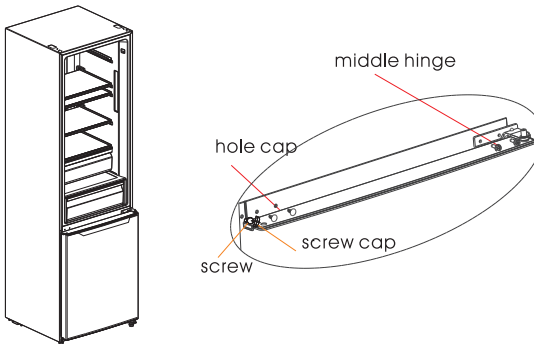

4) Take off freezing chamber door, dismantle bottom hinge, hole caps. Install shaft of bottom hinge on the other side and install the bottom hinge on the other side of bottom beam.

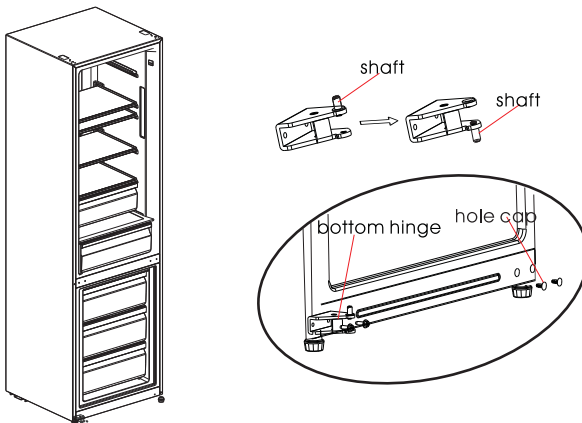

5)a) Remove the upper cover of refrigerating chamber door, install the upper hinge sleeve, door signal line to the other side and install the door upper cover,
 Dismantle the stopper and sleeve pipe from the right bottom of freezing chamber door, take out another spare stopper (for reversible door), and assemble the sleeve pipe and spare stopper on left bottom of door by screw install the upper hinge sleeve, door signal line to the other side and install the door upper cover.
 b) Dismantle the stopper and sleeve pipe from the right bottom of freezing chamber door, take out another spare stopper (for reversible door), and assemble the sleeve pipe and spare stopper on left bottom of door by screw. Take off the sleeve pipe and hole caps on the freezing chamber door and mount it on the other side.

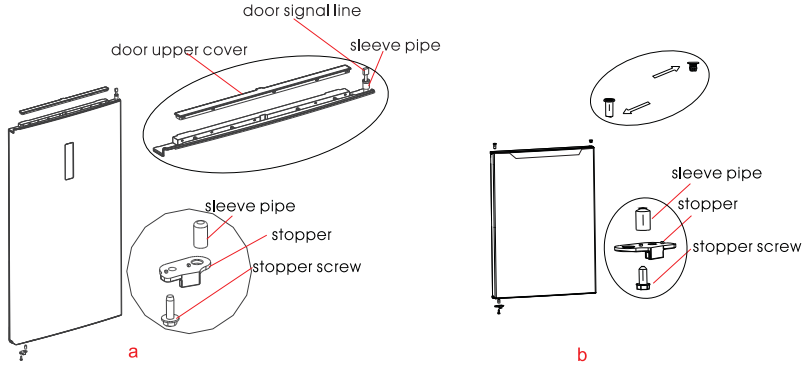

6) Put freezing door on bottom hinge and install middle hinge, hole caps, middle beam screw and screw cap.

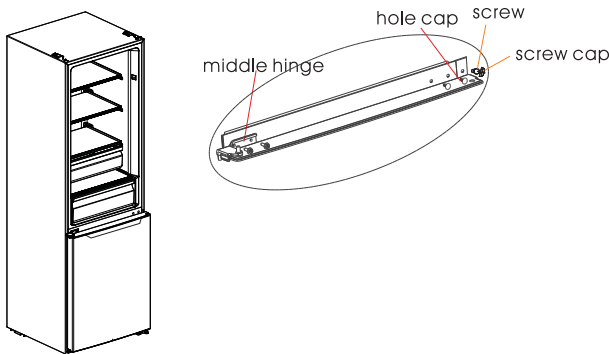

7) Take out the left top hinge, left top hinge cover from accessories package.
 Put refrigerating door on middle hinge, install top hinge, connect signal line terminal ④ with signal line terminal ①, connect signal line terminal ② with signal line terminal ③; install top hinge cover and hole cover.
 For the assembly of handle, please refer to chapter 2.2.

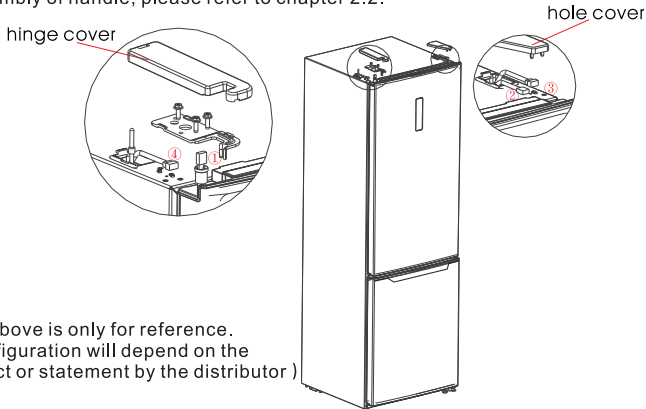

(The picture above is only for reference.
 The actual configuration will depend on the physical product or statement by the distributor)

2.4 Changing the Light

Any replacement or maintenance of the LED lamps is intended to be made by the manufacturer, its service agent or similar qualified person.

2.5 Starting

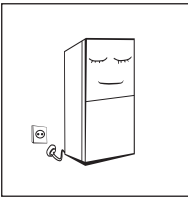

- Before initial start, keep the refrigerator still for two hours before connecting it to power supply.
- Before putting any fresh or frozen foods, the refrigerator shall have run for 2-3 hours, or for above 4 hours in summer when the ambient temperature is high.

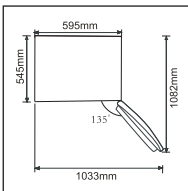

- Spare enough space for convenient opening of the doors and drawers or statement by the distributor.

2.6 Energy saving tips

- The appliance should be located in the coolest area of the room, away from heat producing appliances or heating ducts, and out of the direct sunlight.
- Let hot foods cool to room temperature before placing in the appliance. Overloading the appliance forces the compressor to run longer. Foods that freeze too slowly may lose quality, or spoil.
- Be sure to wrap foods properly, and wipe containers dry before placing them in the appliance. This cuts down on frost build-up inside the appliance.
- Appliance storage bin should not be lined with aluminum foil, wax paper, or paper toweling. Liners interfere with cold air circulation, making the appliance less efficient.
- Organize and label food to reduce door openings and extended searches. Remove as many items as needed at one time, and close the door as soon as possible.

3 Structure and functions

3.1 Key components

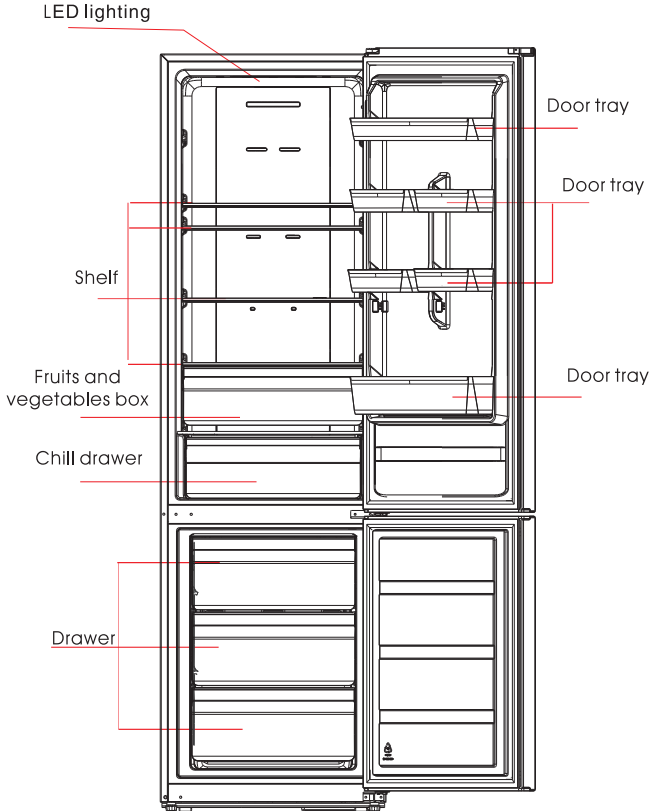

(The picture above is only for reference. The actual configuration will depend on the physical product or statement by the distributor)

Refrigerating chamber

- The Refrigerating Chamber is suitable for storage of a variety of fruits, vegetables, beverages and other food consumed in the short term.
- Cooking foods shall not be put in the refrigerating chamber until cooled to room temperature.
- Foods are recommended to be sealed up before putting into the refrigerator.
- The glass shelves can be adjusted up or down for a reasonable amount of storage space and easy use.

Freezing chamber

- The low temperature freezing chamber may keep food fresh for a long time and it is mainly used to store frozen foods and making ice.
- The freezing chamber is suitable for storage of meat, fish, rice balls and other foods not to be consumed in short term.
- Chunks of meat are preferably to be divided into small pieces for easy access. Please be noted food shall be consumed within the shelf time.

Chill drawer

- ☑ Suitable for short term (1-3 days) to eat fresh fish, fresh meat, fresh food, etc.
- ☑ Near to the back and bottom of the of the drawer, food may be frozen, the food what should not be frozen can not be placed in.
- ☑ Food classification and sealing pack is suggested.

3.2 Functions

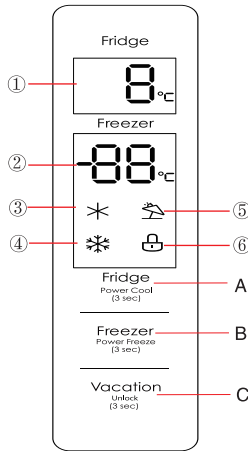

(The picture above is only for reference. The actual configuration will depend on the physical product or statement by the distributor)

Display screen

- ① Refrigerating chamber temperature display area ② Freezing chamber temperature display area
- ③ Quick cool icon ④ Quick freeze icon ⑤ Vacation icon ⑥ Lock icon

Operation button

- A. Temperature setting button of refrigerating chamber B. Temperature setting button of freezing chamber
- C. Vacation / lock button

Display

When power on the refrigerator for the 1st time, the whole display panel will shine for 3 seconds, then the display panel enters the normal display. The first time for using the refrigerator, the default set temperatures of refrigerating chamber, freezing chamber is 5 °C / -18 °C respectively.

When the error occurs, the display panel shows the error code (see next page); during normal running, the display panel shows the set temperature of refrigerating chamber, freezing chamber.

Under normal running, if there is no operation or opening door action within 30s, the display panel will be locked, the light of display panel will go out after the locked state  continued for 30s.

Lock /unlock

In the unlocked state, long press the lock button  for 3 seconds, enter the lock state, The icon  lights up and buzzer sounds, it means the display panel is locked, at this time, button operation cannot be implemented;

In the locked state, long press the lock button  for 3 seconds, enter the unlocked state, The icon  go out and buzzer sounds, it means the display panel is unlocked, at this time, button operation can be implemented;

Temperature setting of refrigerating chamber



Click the button  to change the set temperature of refrigerating chamber, each click of temperature adjusting button of the refrigerating chamber, the set temperature will be reduced 1 °C; The temperature setting range of refrigerating chamber is 2~8 °C. When the set temperature is 2 °C, Click the button again, the set temperature of refrigerating chamber will switch to 8 °C.

Temperature setting of freezing chamber

Click the button  to change the set temperature of freezing chamber, each click of temperature adjusting button of the freezing chamber, the set temperature will be reduced 1 °C; The temperature setting range for freezing chamber is -24~-16°C. When the temperature is -24 °C, click the button again, the set temperature of freezing chamber will switch to -16 °C.

Mode setting

Quick cool mode



Long press the button  for 3s to set Quick cool mode, The icon  lights up.

The refrigerating chamber temperature display 2°C, enter the Quick cool mode.

Under Quick cool mode, long press the button  for 3s, The icon  go out .exit Quick cool mode.

The set temperature of refrigerating chamber will automatically switch back to set temperature before Quick cool mode. When set vacation mode, exit Quick cool mode.

Quick freeze mode



Long press the button  for 3s to set Quick freeze mode, The icon  lights up.

The freezing chamber temperature display -24°C, enter the Quick freeze mode.



Under Quick freeze mode, long press the button  for 3s, The icon  go out .exit Quick freeze mode.

The set temperature of freezing chamber will automatically switch back to set temperature before Quick freeze mode. When set vacation mode, exit Quick freeze mode.

Vacation mode

click the button  to set vacation mode, The icon  lights up.

The refrigerating chamber temperature display go out, the freezing chamber temperature display -18°C enter the vacation mode.

Under vacation mode, click the button  again, The icon  go out .exit vacation mode.

The set temperature of refrigerating chamber and freezing chamber will automatically switch back to set temperature before vacation mode.

When set Quick cool mode and Quick freeze mode, exit vacation mode.

Opening warning and alarm control

When open the refrigerator door, the door open music will play. If the door is not closed in two minutes, the buzzer will keep ringing until the door is closed. Press any one button to stop the buzzer alarm.

Fault indication

The following warnings appearing on the display indicate corresponding faults of the refrigerator.

Though the refrigerator may still have cold storage function with the following faults, the user shall contact a maintenance specialist for maintenance, so as to ensure optimized operation of the appliance.

Fault Code	Fault Description
E1	Temperature sensor failure of refrigerating chamber
E2	Temperature sensor failure of freezing chamber
E3	Temperature sensor failure of chill drawer
E5	Freezing defrost sensor detection circuit error
E6	Communication error
E7	Ambient temperature sensor error

4. Maintenance and care of the appliance

4.1 Overall cleaning

- Dusts behind the refrigerator and on the ground shall be timely cleaned to improve the cooling effect and energy saving.
- Check the door gasket regularly to make sure there are no debris. Clean the door gasket with a soft cloth dampened with soapy water or diluted detergent.
- The interior of the refrigerator should be cleaned regularly to avoid odor.
- Please turn off the power before cleaning interior, remove all foods, drinks ,shelves, drawers, etc.
- Use a soft cloth or sponge to clean the inside of the refrigerator, with two tablespoons of baking soda and a quart of warm water. Then rinse with water and wipe clean. After cleaning, open the door and let it dry naturally before turning on the power.
- For areas that are difficult to clean in the refrigerator (such as narrow sandwiches, gaps or corners), it is recommended to wipe them regularly with a soft rag, soft brush, etc. and when necessary, combined with some auxiliary tools (such as thin sticks) to ensure no contaminants or bacterials accumulation in these areas.
- Do not use soap, detergent, scrub powder, spray cleaner, etc., as these may cause odors in the interior of the refrigerator or contaminated food.
- Clean the bottle frame, shelves and drawers with a soft cloth dampened with soapy water or diluted detergent. Dry with a soft cloth or dry naturally.
- Wipe the outer surface of the refrigerator with a soft cloth dampened with soapy water, detergent, etc., and then wipe dry.
- Do not use hard brushes, clean steel balls, wire brushes, abrasives (such as toothpastes), organic solvents (such as alcohol, acetone, banana oil, etc.), boiling water, acid or alkaline items, which may damage the fridge surface and interior. Boiling water and organic solvents such as benzene may deform or damage plastic parts.
- Do not rinse directly with water or other liquids during cleaning to avoid short circuits or affect electrical insulation after immersion.

 Please unplug the refrigerator for defrost and cleaning.



4.2 Cleaning the glass shelf

- Remove the drawer on the glass shelf;
- Lift up the front of glass shelf (about 60°), and then pull out;
- Remove the glass shelf and clean as needed;
- The reverse operation is for installation of glass shelf.

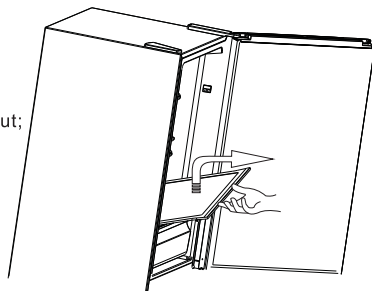

4.3 Defrosting

- The refrigerator is made based on the air-cooling principle and thus has automatic defrosting function. Frost formed due to change of season or temperature may also be manually removed by disconnection of the appliance from power supply or by wiping with a dry towel.

4.4 Out of operation

- Power failure: In case of power failure, even if it is in summer, foods inside the appliance can be kept for several hours; during the power failure, the times of door opening shall be reduced, and no more fresh food shall be put into the appliance.
- Long-time nonuse: The appliance shall be unplugged and then cleaned; then the doors are left open to prevent odor.
- Moving: Before the refrigerator is moved, take all objects inside out, fix the glass partitions, vegetable holder, freezing chamber drawers and etc. with tape, and tighten the leveling feet; close the doors and fix them with tape. During moving, the appliance shall not be laid upside down or horizontally, or be vibrated; the inclination during movement shall be no more than 45°.

 The appliance shall run continuously once it is started. Generally, the operation of the appliance shall not be interrupted; otherwise the service life may be impaired

5 Trouble shooting

5.1 You may try to solve the following simple problems by yourself.
If them cannot be solved, please contact the after-sales department.

Failed operation	<p>Check whether the appliance is connected to power or whether the plug is in well contact</p> <p>Check whether the voltage is too low</p> <p>Check whether there is a power failure or partial circuits have tripped</p>
Odor	<p>Odorous foods shall be tightly wrapped</p> <p>Check whether there is any rotten food</p> <p>Clean the inside of the refrigerator</p>
Long-time operation of the compressor	<p>Long operation of the refrigerator is normal in summer when the ambient temperature is high</p> <p>It is not suggestible having too much food in the appliance at the same time</p> <p>Food shall get cool before being put into the appliance</p> <p>The doors are opened too frequently</p>
Light fails to get lit	<p>Check whether the refrigerator is connected to power supply and whether the illuminating light is damaged</p> <p>Have the light replaced by a specialist</p>
Doors cannot be properly closed	<p>The door is stuck by food packages Too much food is placed</p> <p>The refrigerator is tilted</p>
Loud noise	<p>Check whether the floor is level and whether the refrigerator is placed stably</p> <p>Check whether accessories are placed at proper locations</p>
Door seal fails to be tight	<p>Remove foreign matters on the door seal</p> <p>Heat the door seal and then cool it for restoration (or blow it with an electrical drier or use a hot towel for heating)</p>
Water pan overflows	<p>There is too much food in the chamber or food stored contains too much water,resulting in heavy defrosting</p> <p>The doors are not closed properly, resulting in frosting due to entry of air and increased water due to defrosting</p>
Hot housing	<p>Heat dissipation of the built-in condenser via the housing, which is normal</p> <p>When housing becomes hot due to high ambient temperature, storage of too much food or shutdown of the compressor is shut down, provide sound ventilation to facilitate heat dissipation</p>
Surface condensation	<p>Condensation on the exterior surface and door seals of the refrigerator is normal when the ambient humidity is too high. Just wipe the condensate with a clean towel.</p>
Abnormal noise	<p>Buzz: The compressor may produce buzzes during operation, and the buzzes are loud particularly upon start or stop. This is normal.</p> <p>Creak: Refrigerant flowing inside of the appliance may produce creak, which is normal.</p>